

描述

221073A01 是为产品 XL7025 制作的演示板，用于 DC16V~75V 输入，输出 15V，输出最大 0.3A 的应用演示，最高转换效率可以达到 85%以上。

XL7025 是开关降压型 DC-DC 转换芯片；固定开关频率 150KHz，可减小外部元器件尺寸。芯片具有出色的线性调整率与负载调整率，输出电压支持 1.25V~20V 间任意调节。芯片内部集成过流保护、过温保护、短路保护等可靠性模块。

XL7025 为 TO252-5L 封装，采用标准外部元器件，应用灵活。

DEMO 原理图

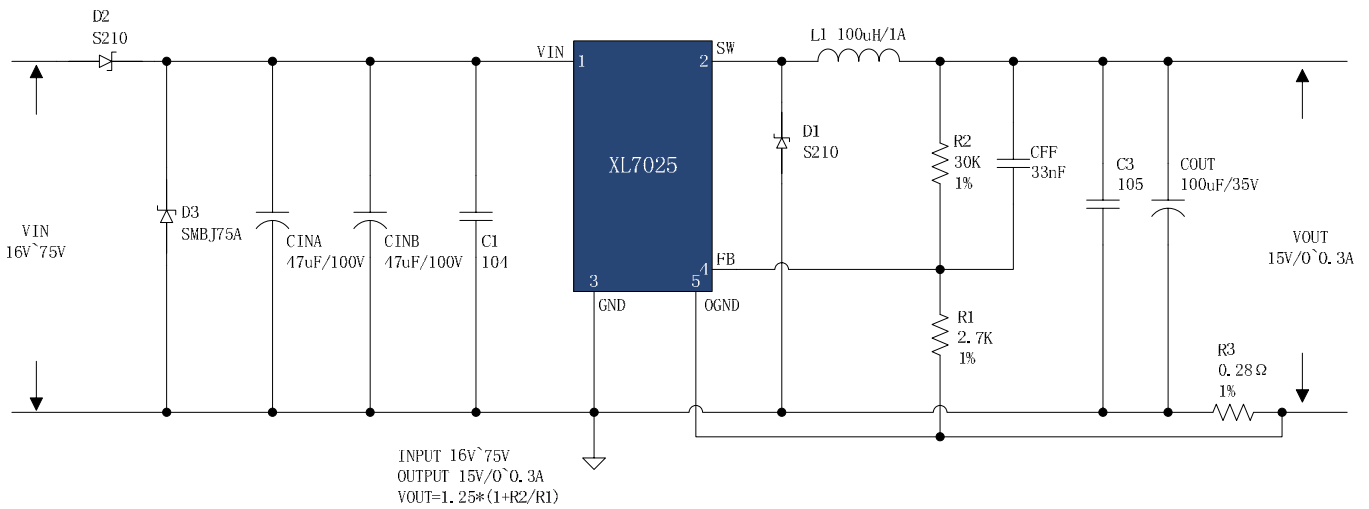

引脚介绍

引脚号	引脚名称	引脚描述
1	VIN	输入电压，支持 DC10V~80V 宽范围电压操作，需要在 VIN 与 GND 之间并联大容量电容以消除噪声
2	SW	功率输出
3	GND	接地引脚
4	FB	反馈引脚，通过外部电阻分压网络，检测输出电压进行调整
5	OGND	输出接地引脚

物料清单

序号	数量	参考序号	说明	生产商型号	生产商
1	1	C1	0.1uF,100V,Ceramic,X7R,0805	C2012X7R2A104K	TDK
2	1	C2	1uF,50V,Ceramic,X7R,0805	C2012X7R1H105K	TDK
3	1	CFF	33nF,50V,Ceramic,X7R,0603	C1608X7R1H333K	TDK
4	2	C1NA,C1NB	47uF,100V,Electrolytic,8*11.5	YXJ-100V-47uF	Rubycon
5	1	COUT	100uF,35V,Electrolytic,6.3*11	YXJ-35V-100uF	Rubycon
6	2	D1,D2	100V,2A,Schottky,SMB	S210	Fairchild
7	1	D3	75V,600W,TVS,SMB	SMBJ75A	SENOCN
8	1	L1	100uH,1A,Inductor,13*7	CS102125-T39	HuIsin
9	1	R1	2.7K ,1%,1/16W,Thick Film,0603	RC0603xR-072701L	Yageo
10	1	R2	30K ,1%,1/16W,Thick Film,0603	RC0603xR-073002L	Yageo
11	2	R3,R4	0.56 ,1%,1/4W,Thick Film,1206	RC1206xR-070R56L	Yageo
12	1	U1	150KHz,0.6A,80V,BUCK DC/DC Converter,T0252-5L	XL7025	XLSEMI

备注：1.D2 用于输入防反接保护；

2.C1NA、D3 用于输入尖峰电压吸收。

性能数据

转换效率（不包含输入防反接部分电路）

VIN=24V					VIN=36V				
VIN(V)	IIN(A)	VOUT(V)	IOUT(A)	EFF(%)	VIN(V)	IIN(A)	VOUT(V)	IOUT(A)	EFF(%)
24.37	0.071	15.097	0.1	87.25	36.39	0.050	15.101	0.1	83.00
24.36	0.140	15.093	0.2	88.51	36.38	0.098	15.096	0.2	84.68
24.34	0.207	15.093	0.3	89.87	36.37	0.144	15.093	0.3	86.46
VIN=48V					VIN=60V				
VIN(V)	IIN(A)	VOUT(V)	IOUT(A)	EFF(%)	VIN(V)	IIN(A)	VOUT(V)	IOUT(A)	EFF(%)
48.19	0.040	15.101	0.1	78.34	60.40	0.033	15.114	0.1	75.83
48.18	0.077	15.095	0.2	81.38	60.39	0.064	15.110	0.2	78.19
48.18	0.113	15.091	0.3	83.16	60.39	0.096	15.111	0.3	78.19
VIN=72V									
VIN(V)	IIN(A)	VOUT(V)	IOUT(A)	EFF(%)					
72.38	0.029	15.119	0.1	72.03					
72.38	0.055	15.136	0.2	76.04					
72.38	0.083	15.149	0.3	75.65					

转换效率：

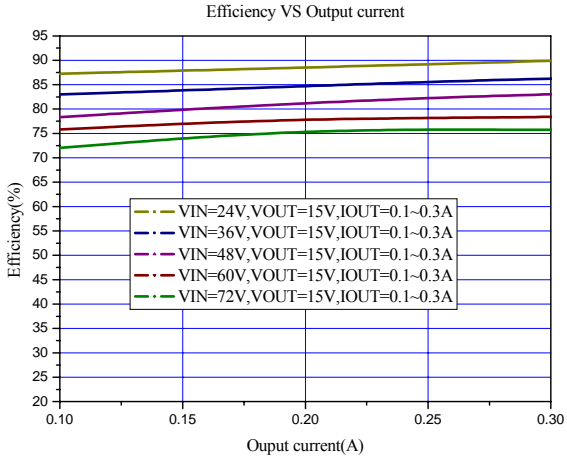

线性调整率和负载调整率：

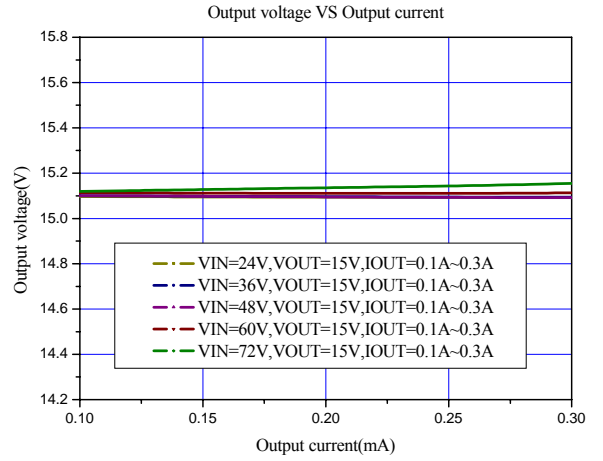

热插拔上电输出电压波形：

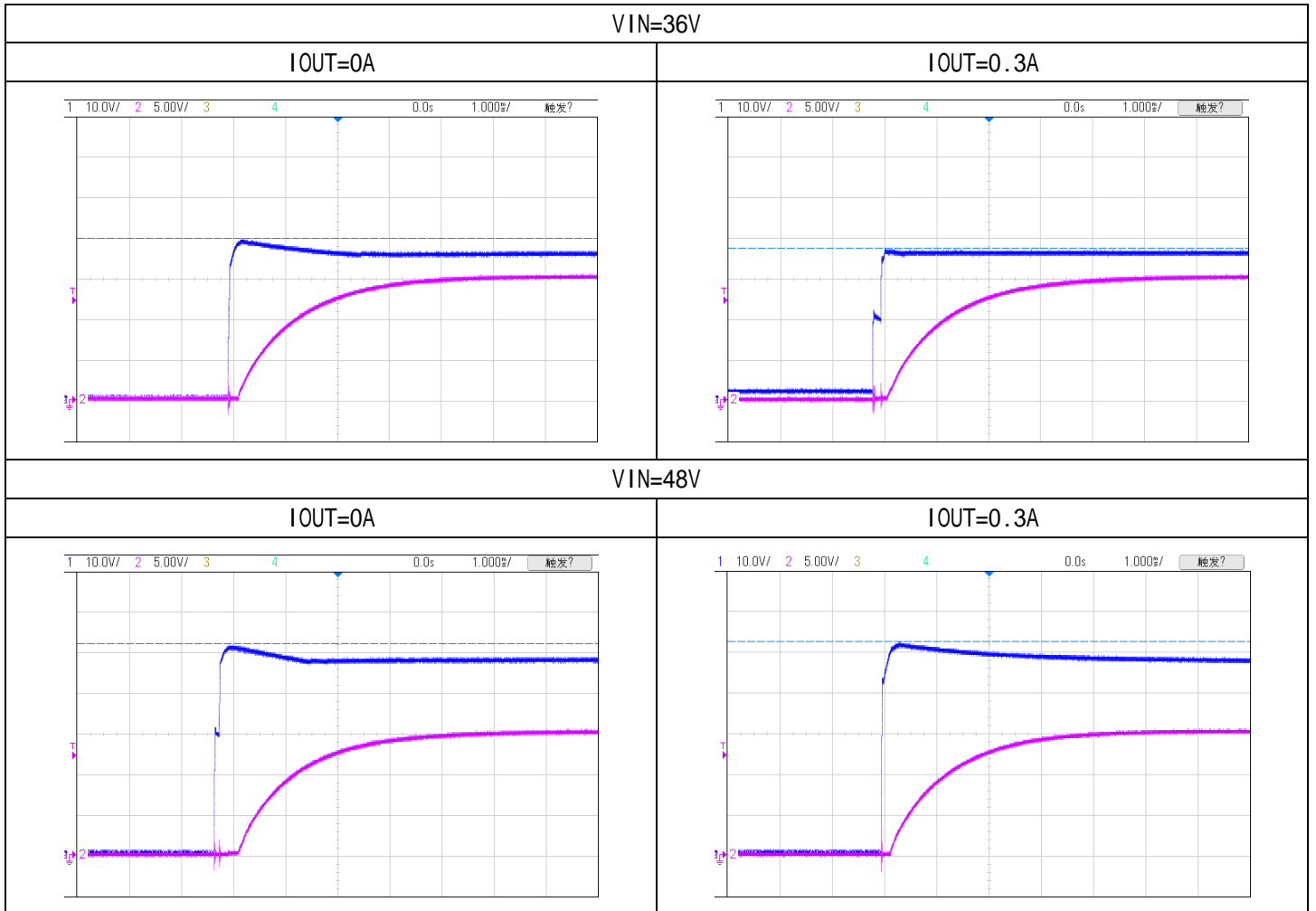

VIN=60V

IOUT=0A

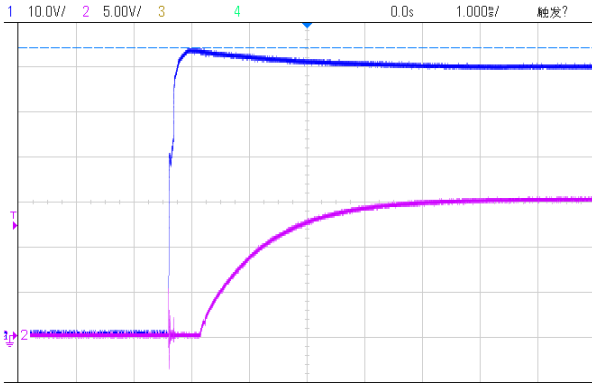

IOUT=0.3A

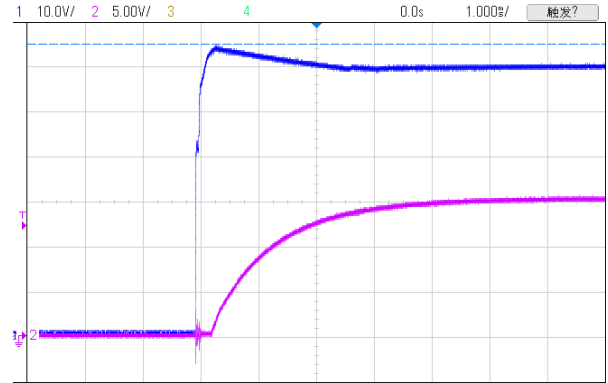

蓝色通道：输入电压波形，10V/格；紫色通道：输出电压波形，5V/格；秒格：1mS/格。

VIN=72V

IOUT=0A

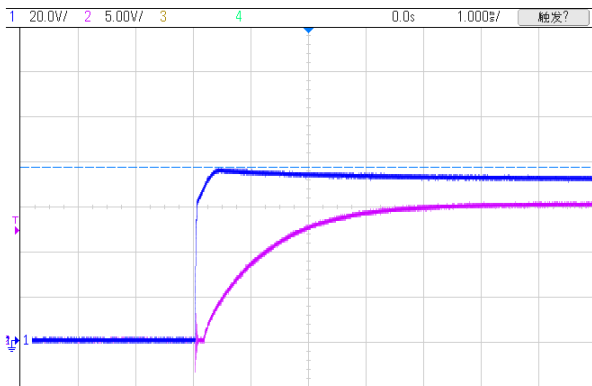

IOUT=0.3A

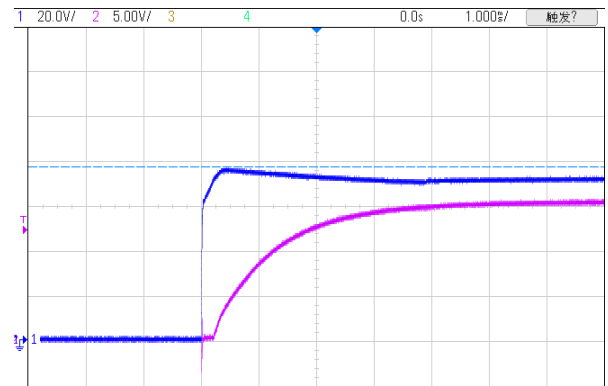

蓝色通道：输入电压波形，20V/格；紫色通道：输出电压波形，5V/格；秒格：1mS/格。

短路撤销后输出电压波形：

VIN=36V

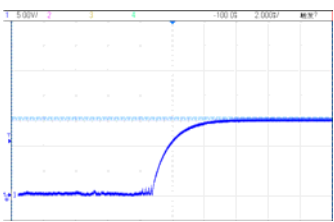

VIN=48V

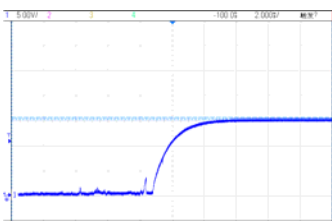

VIN=60V

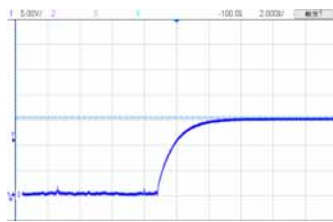

VIN=72V

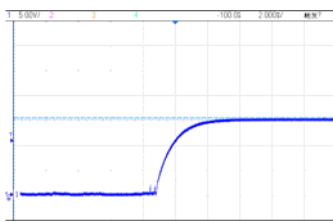

蓝色通道：输出电压波形，5V/格；秒格：2mS/格。

DEMO 实物图

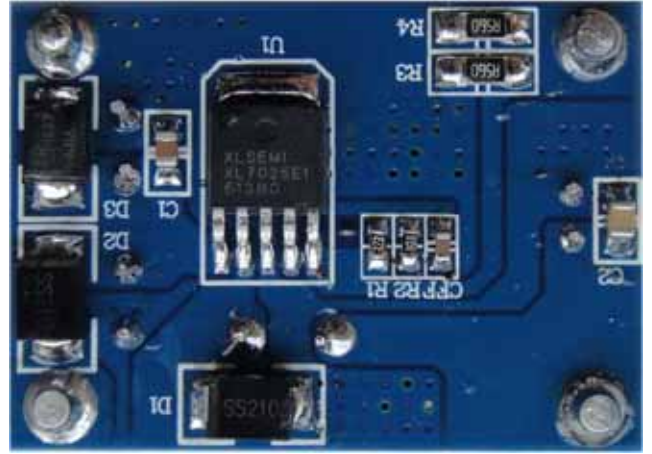

PCB 布局

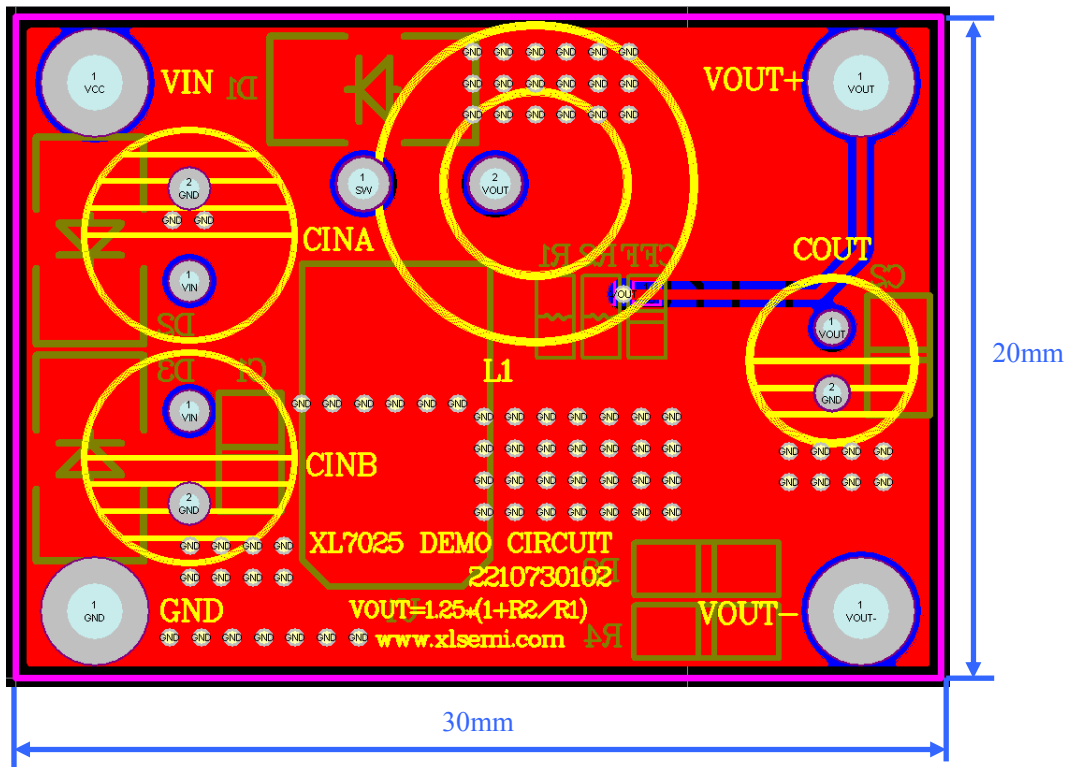

顶层

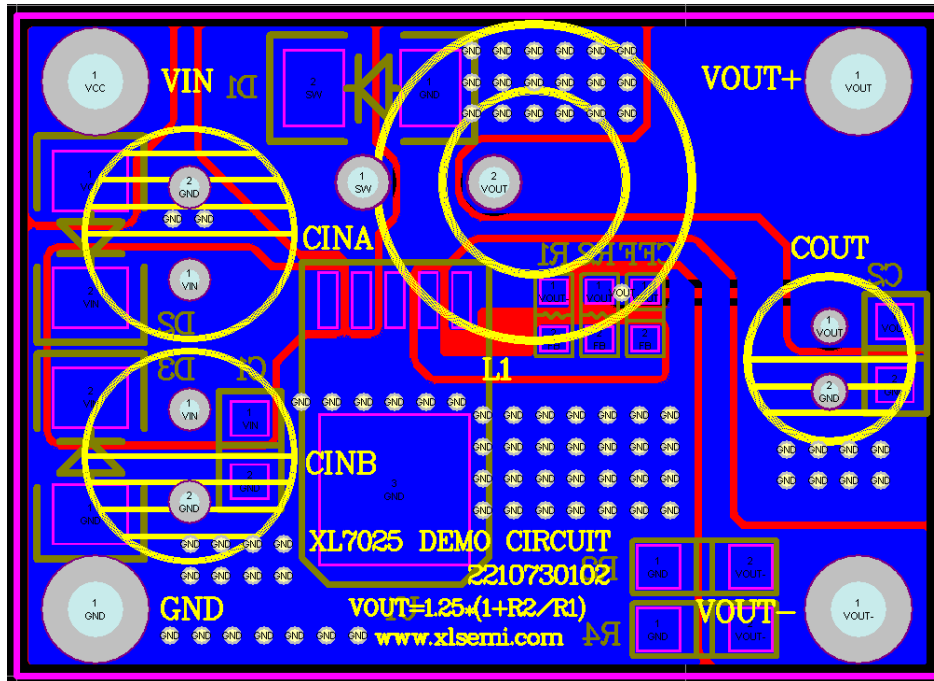

底层

应用信息

输入电容选择

在连续模式中，转换器的输入电流是一组占空比约为 V_{OUT}/V_{IN} 的方波。为了防止大的瞬态电压，必须采用针对最大 RMS 电流要求而选择低 ESR(等效串联电阻)输入电容器。对于大多数的应用，1 个 10uF 的输入电容器（高电压输入热插拔上电时会产生较大幅度尖峰电压，需要加大输入电容容量进行吸收）就足够了，它的放置位置尽可能靠近 XL7025 的位置上。最大 RMS 电容器电流由下式给出：

$$I_{RMS} \approx I_{MAX} * \frac{\sqrt{V_{OUT}(V_{IN} - V_{OUT})}}{V_{IN}}$$

其中，最大平均输出电流 I_{MAX} 等于峰值电流与 1/2 峰值纹波电流之差，即 $I_{MAX} = I_{LIM} - I_L/2$ 。在未使用陶瓷电容器时，还建议在输入电容上增加一个 0.1uF 至 1uF 的陶瓷电容器以进行高频去耦。

输出电容选择

在输出端应选择低 ESR 电容以减小输出纹波电压，一般来说，一旦电容 ESR 得到满足，电容就足以满足需求。任何电容器的 ESR 连同其自身容量将为系统产生一个零点，ESR 值越大，零点位于的频率段越低，而陶瓷电容的零点处于一个较高的频率上，通常可以忽略，是一种上佳的选择，但与电解电容相比，大容量、高耐压陶瓷电容会体积较大，成本较高，因此使用 0.1uF 至 1uF 的陶瓷电容与低 ESR 电解电容结合使用是不错的选择。

输出电压纹波由下式决定：

$$V_{OUT} = I_L * \left(ESR + \frac{1}{8 * F * C_{OUT}} \right)$$

式中的 F：开关频率， C_{OUT} ：输出电容， I_L ：电感器中的纹波电流。

电感选择

虽然电感器并不影响工作频率，但电感值却对纹波电流有着直接的影响，电感纹波电流 I_L 随着电感值的增加而减小，并随着 V_{IN} 和 V_{OUT} 的升高而增加。用于设定纹波电流的一个合理起始点为 $I_L = 0.3 * I_{LIM}$ ，其中 I_{LIM} 为峰

值开关电流限值。为了保证纹波电流处于一个规定的最大值以下，应按下式来选择电感值：

$$L = \frac{VOUT}{F * IL} * \left(1 - \frac{VOUT}{VIN(MAX)} \right)$$

续流二极管

续流二极管建议使用肖特基二极管，比如 S210。它的额定值为平均正向电流 2A 和反向电压 100V。1A 电流下典型正向电压为 0.56V。该二极管仅在开关关断期间有电流流过。峰值反向电压等于稳压器的输入电压。在正常工作时平均正向电流可计算如下：

$$ID(AVG) = \frac{IOUT(VIN - VOUT)}{VIN}$$

PCB 布局指南

1. VIN、GND、SW、VOUT 等功率线，粗、短、直；
2. FB 走线远离电感与肖特基等开关信号地方，建议使用地线包围；
3. 输入电容靠近芯片 VIN 与 GND 引脚。